

Installation Guide / Guía de instalación

for Oberon Model 1076-Cisco APs

para Modelo Oberon 1076-Cisco APs

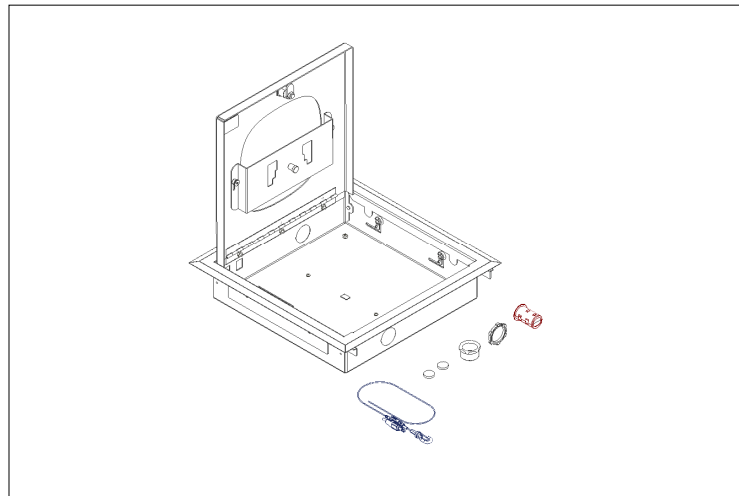

The locking Model 1076 series enclosure provides a convenient way to recess and secure APs from all leading vendors in a hard lid ceiling or wall. A cutout is made in the ceiling/wall and the all metal enclosure is fastened into the wall using adjustable wall bridges. The AP is mounted in the back-box or in the door (depending on enclosure style). Interchangeable retrofit doors permit vendor and technology migrations, and simplify moves, adds, and changes. Unique wall bridge simplifies installation in almost any type of hard wall/ceiling. UL listed for A.C. line powering and installation in the plenum space. See configuration guide for AP specific doors.

El gabinete con cerradura de la serie Modelo 1076 proporciona una forma conveniente de rebajar y asegurar los AP de todos los proveedores líderes en un techo o pared con tapa dura. Se realiza un recorte en el techo / pared y la caja metálica se fija a la pared con puentes de pared ajustables. El AP está montado en la caja posterior o en la puerta (según el estilo del armario). Las puertas de modificación intercambiables permiten migraciones de proveedores y tecnología, y simplifican los movimientos, las adiciones y los cambios. El puente de pared único simplifica la instalación en casi cualquier tipo de pared / techo duro. UL listado para alimentación e instalación de línea A.C. en el espacio de plenum. Ver la guía de configuración para puertas específicas AP.

Thank you for choosing Oberon./ Gracias por elegir Oberon.

Instructions are for typical install conditions.

Instructions may not be correct for all installations due to building design, construction materials or methods used and/or building or site conditions. Consult a contractor or architect for recommendations. For product questions call (+1) 877-867-2312.

Las instrucciones son para condiciones típicas de instalación. Las instrucciones pueden no ser correctas para todas las instalaciones según el diseño del edificio, materiales de construcción o métodos utilizados, o condiciones del edificio o del lugar. Consulte a un contratista o arquitecto para obtener recomendaciones. Si tiene preguntas con respecto al producto, llame al (+1) 877-867-2312.

WARNING / ADVERTENCIA

Follow manufacturer's instructions for hand or power tools. Always use safety glasses. Failure to do so may result in injury and/or product damage.

Siga las instrucciones del fabricante para herramientas manuales o eléctricas. Utilice siempre gafas de seguridad. Si no lo hace, podría producirse lesiones y / o daños al producto.

WARNING / ADVERTENCIA

Use caution when working at elevated heights. Follow manufacturer's instructions for ladders and/or scaffolding. Failure to do so may result in injury or death.

Tenga cuidado al trabajar a alturas elevadas y alrededor de las aberturas de la unidad. Siga las instrucciones del fabricante para ladders y / o andamios. Si no lo hace, podría causar lesiones o la muerte.

Product Web Page / Página Web del Producto



Important code and installation information. / Información importante sobre normas e instalación.

Read guide from beginning to end before beginning installation. Read all warnings and cautions before beginning unit installation. Check with your local building code official to identify and confirm compliance with local building code requirements. This installation guide covers installing your Model 1076 in a typical environment. The appropriate method for your installation may vary based on building design, application, and industry practices.

Lea la guía de principio a fin antes de comenzar la instalación. Lea todas las advertencias y precauciones antes de comenzar la instalación de la unidad. Verifique con un oficial de código edilicio de su localidad para identificar y confirmar el cumplimiento con los requisitos locales del código de edificación. Esta guía de instalación cubre la instalación del Modelo 1076 en un entorno adecuado. El método apropiado para la instalación puede variar según el diseño del edificio, la aplicación y las prácticas de la industria.

Important Information for Model 1076 / Información importante sobre la instalación del modelo 1076

1. Ceiling mounted products should be installed in accordance with National Electric Code paragraphs 300.10 (Electrical Continuity of Metal Raceways and Enclosures) and 300.11 (Securing and Supporting). Independent support wires or other means must be used for the installation of this product in the ceiling. Acoustical, suspended, false, drop and concealed spline ceiling grid work is not designed to support the weight of this product. Oberon's ceiling mounted products have four support wire tabs on the back box. These tabs shall be used for supporting the product with independent support wires, wire rope, threaded rod, or other secure support means of adequate gauge and fire resistance.
 2. When closing the enclosure access door, be sure that the cam lock is completely engaged to prevent the access door from accidentally swinging open.
 3. When opening the enclosure door, be sure to support the door to prevent the door from accidentally falling open.
 4. This enclosure has a maximum operating ambient of 55° C (131° F). The temperature within the enclosure may not exceed this temperature, depending on power dissipation within enclosure.
 5. A minimum air clearance of 1" between the housing of the access point and the enclosure side walls must be maintained for the safe operation of the equipment.
 6. This product is intended to be installed by trained personnel.
 7. Only Listed ITE products shall be installed within the enclosure.
 8. This product is to be repaired by personnel trained by the manufacturer or returned to the manufacturer for repair or replacement.
 9. Maximum weight to be installed in the unit is 25 lbs.
 10. All knockouts, openings, and holes shall be sealed with a plug constructed of metal, or a non-metal material that complies with UL 2043 or UL 1479.
 11. All unused mounting holes should be sealed with tape or other material that complies with UL 1479.
 12. A readily accessible disconnect device shall be incorporated in the building installation wiring.
 13. See OSHPD approved installation drawing where applicable.
1. Los productos a montar en el cielorraso deben instalarse de acuerdo con los párrafos 300.10 (Continuidad Eléctrica de Canalizaciones y Recintos de Metal) y 300.11 (Aseguramiento y Soportes) del Código Eléctrico Nacional. Deben utilizarse cables independientes de soporte u otros medios para la instalación de este producto en el cielorraso. Las rejillas de cielorraso estriadas acústicas, suspendidas, falsas, en desnivel y ocultas no están diseñadas para soportar el peso de este producto. Los productos para montar en cielorraso de Oberon tienen cuatro pestañas para cable de soporte en la caja posterior. Estas pestañas deben utilizarse para sujetar el producto con cables independientes, cables de acero, varillas roscadas u otro medio de soporte seguro, de calíber adecuado y resistencia al fuego.
 2. Al cerrar la puerta de acceso al recinto, asegúrese de que el seguro de leva esté completamente trabado para evitar que la puerta de acceso se abra por accidente.
 3. Al abrir la puerta de la cubierta, asegúrese de sostener la puerta para evitar que se abra por accidente.
 4. Esta cubierta tiene un entorno máximo de funcionamiento de 55 °C (131 °F). La temperatura dentro de la cubierta no puede exceder este valor, dependiendo de la disipación de energía dentro de la misma.
 5. Debe mantenerse un espacio mínimo de 1" entre la carcasa del punto de acceso y las paredes laterales de la cubierta para el funcionamiento seguro del equipo.
 6. Este producto debe ser instalado por personal capacitado.
 7. Solo productos homologados por ITE pueden instalarse dentro de la cubierta.
 8. Este producto debe ser reparado por personal capacitado por el fabricante o devuelto al fabricante para su reparación o reemplazo.
 9. El peso máximo a instalar en la unidad es de 25 libras.
 10. Todos los perforados, las aberturas y los orificios deben sellarse con un tapón de metal o de un material no metálico que cumpla con las normas UL 2043 o UL 1479.
 11. Todos los orificios de montaje sin usar deben sellarse con cinta u otro material que cumpla con la norma UL 1479.
 12. Se deberá incorporar un dispositivo de desconexión fácilmente accesible en el cableado de la instalación del edificio.
 13. Consulte el plano de instalación aprobado por OSHPD donde corresponda.

Installation Guide / Guía de instalación

for Oberon Model 1076-Cisco APs

para Modelo Oberon 1076-Cisco APs



1

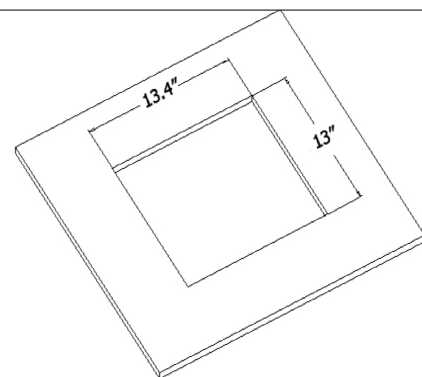

Place the enclosure assembly on the flat work surface with the keyed door unlocked. Remove the necessary knockouts located on the outside edge of the back box to install conduit connectors as required. Install conduit connector. Cut a 13" horizontal x 13.4" vertical opening in the ceiling or wall.

Coloque el conjunto de la estructura en la superficie de trabajo plana con la puerta con chaveta desbloqueada. Retire las perforaciones necesarias ubicadas en el borde exterior de la caja posterior para instalar los conectores de conductos según sea necesario. Instale el conector de conducto. Corte una abertura cuya medida horizontal sea de 13" x 13.4" de medida vertical en el cielorraso o la pared.

2

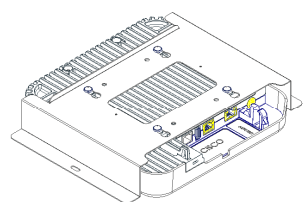

For Cisco APs, fasten the access point to the mounting bracket by sliding the feet into the (4) keyhole slots on the bracket until the AP snaps into place. Alternatively, some APs can be attached by using the provided screws to attach the Cisco AIR Bracket II to the mount and attaching the AP to the AIR Bracket II.

Para los puntos de acceso Cisco, ajuste el punto de acceso al soporte de montaje al deslizar las patas hacia dentro de las (4) ranuras de bocallave en el soporte hasta que el punto de acceso encaje en su lugar. Alternativamente, algunos puntos de acceso pueden instalarse con los tornillos provistos para conectar el Cisco AIR Bracket II al soporte y unir el punto de acceso al AIR Bracket II.

3

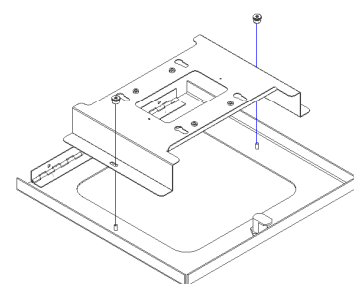

Fasten the mounting bracket to the door using the included thumb screws. Ensure thumb screws are securely tightened.

Sujete el soporte de montaje a la puerta con los tornillos de mariposa provistos. Asegúrese de que los tornillos de mariposa estén bien ajustados.

4

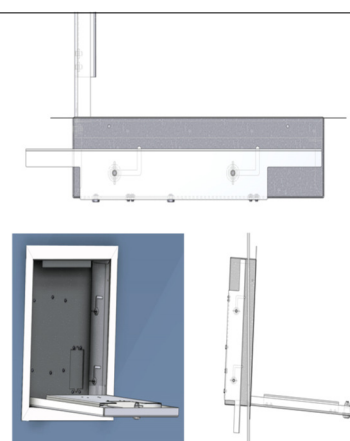

Place the two wall bridges in the mounting position by loosening the four wingnuts inside of the enclosure. The position of the wall bridges will look like the image above. Place the enclosure in the hole cut in the wall or ceiling. Angle the enclosure at 10 degrees with the wall bridges extended towards the bottom. The wall bridges go in first. Once the bottom of the enclosure is in the hole push the enclosure so it is flush with the wall or ceiling.

Coloque los dos puentes de la pared en la posición de montaje al aflojar las cuatro tuercas dentro de la estructura. La posición de los puentes se verá como la imagen de arriba. Coloque la estructura en el orificio cortado en la pared o el cielorraso. Inclínela a 10 grados con los puentes de la pared extendidos hacia la parte inferior. Los puentes se introducen primero. Una vez que la parte inferior de la estructura esté en el orificio, empuje la estructura para que quede alineada con la pared o el cielorraso.

5

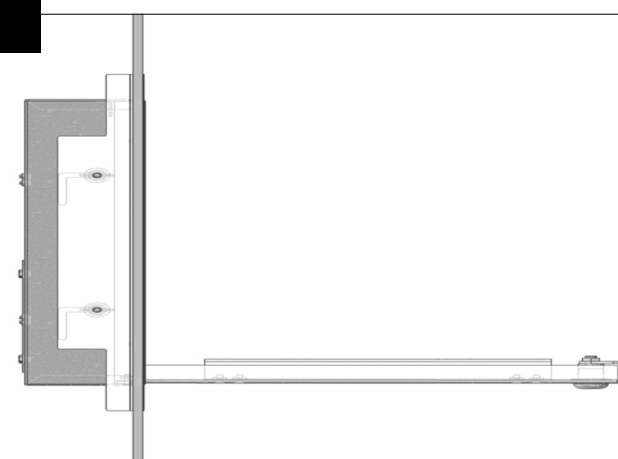

NOTE: If installing the unit in the ceiling, use the provided support wire and the cable loop on the back of the enclosure to secure the enclosure to a structural element in the ceiling.

Once the enclosure is flush with the wall or ceiling, slide the wall bridges in the L-slot, and draw the bridges against the wall. Tighten the wing nuts one side at a time.

NOTA: Si instala la unidad en el cielorraso, utilice el cable de soporte proporcionado y el lazo del cable en la parte posterior de la estructura para asegurarla a un elemento estructural en el cielorraso.

Una vez que la estructura esté al ras con la pared o el cielorraso, deslice los puentes de la pared en la ranura en L y lleve los puentes contra la pared. Apriete las tuercas de mariposa un lado a la vez.

6

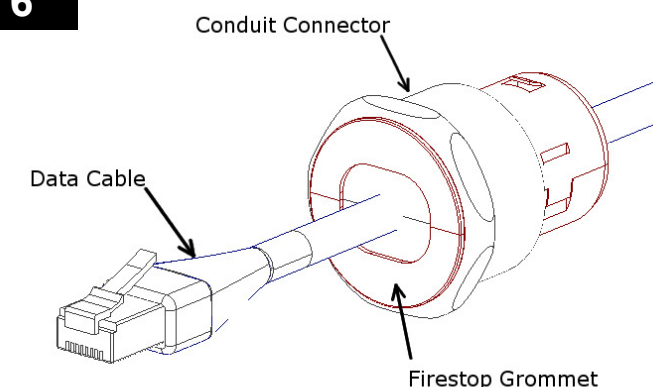

Run the data and power cable (if required) through the conduit connectors located on the sides of the enclosure assembly. Pull the data cable through the conduit connector far enough to allow attachment to the access point. Snap the firestop grommet on to the cable and slide it inside the conduit connector.

Tienda los cables de datos y alimentación (si es necesario) a través de los conectores de conducto ubicados en los lados del conjunto de la estructura. Tire del cable de datos a través del conector de conducto lo suficiente como para permitir la conexión con el punto de acceso. Encaje la arandela protectora contra incendios sobre el cable y deslícela dentro del conector de conducto.

7

Attach any cables necessary to the access point and close and lock the door. The installation is now complete.

Conecte los cables necesarios al punto de acceso, cierre y bloquee la puerta. La instalación está completa.

*****It is important that the mount is securely fastened to prevent human injury or damage to the access point.**

*****Es importante que el montaje esté fijado de manera segura para evitar lesiones en personas o dañar el punto de acceso.**